

# LUMIJET

COMBINÉ D'EFFETS D'EAU ©



19, rue Charles Brannens  
33210 LANGON  
Tel : 06 59 18 02 23

*Retrouver les Produits Innovants sur :*

[www.franckcazenave.com](http://www.franckcazenave.com)

**DESIGNER**  
**FC URBAN**



# LUMIJET

COMBINÉ D'EFFETS D'EAU ©

## LA GAMME DES LUMIJETS

LUMIJET

LUMISPRAY

LUMIFOG

LUMIGUN

LUMISLOP

**Le concept LUMIJET est un appareillage intégré au sol combinant plusieurs effets d'eau, et de lumière dans un seul volume garantissant une mise en place sécurisée, et un mode de fonctionnement ultra-économe en énergie.**

*Modèles déposés FC URBAN  
DESIGNER*

# CONCEPT

## Conçu en deux parties :

La platine supérieure d'insertion pour les buses et les spots.

Le Lumibox qui accueille les raccordements hydro électriques.

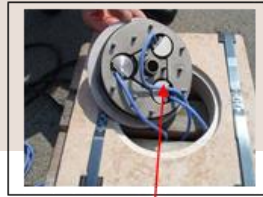
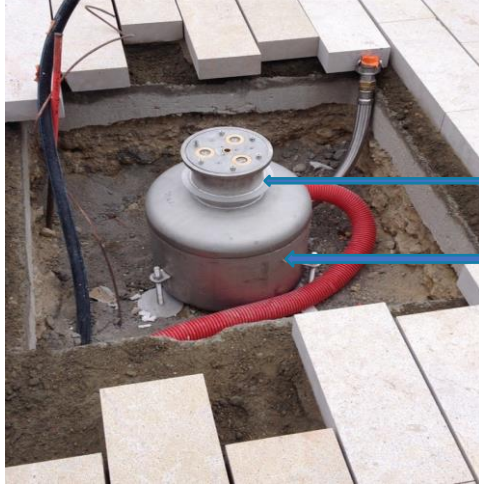

Orientabilité/verticalité du jet par serrage triangulaire

Étanchéité périphérique et interne totales

Câblerie 12V et flexible de raccordement au jet

Flasque supérieure débordante sur chanfrein pierre

Combinaison de jeux de lumière

Inviolabilité du procédé / Démontage/maintenance aisés, visserie TORX

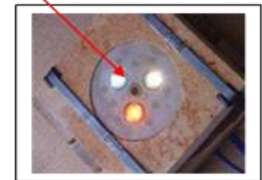
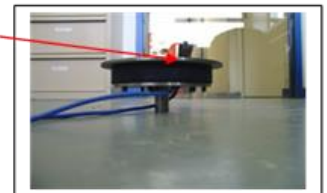
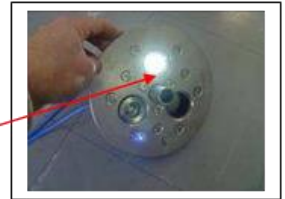

## Lumijet

Pièces d'insertion au sol pour fontaines sèches combinant des effets d'eau multiples et un éclairage scénique.

Il s'agit d'un combiné encastré au sol intégrant des effets d'eau à consommations hydraulique et électrique réduites : effets de brumisation, de spray ou encore des jets saccadés en arche appelés Sloping, ou de jets verticaux variables.

Selon les effets recherchés, ils sont modulables et également équipés de spots à leds RGBW pour apporter des ambiances nocturnes scénographiques. La sonorisation constitue le troisième élément de ce concept.

L'ensemble de ces effets est géré à partir d'une armoire équipée d'automates et d'un regard technique BTF.

**Plusieurs versions sont proposées pour des rendus spécifiques :**

*Le LUMGUN – Effet de jet droit cristallin à hauteur variable*

*Le LUMISPRAY – Effet de pulvérisation*

*Le LUMISLOP – Effet de jet d'eau en arche saccadée*

*Le LUMIFOG – Effet de brouillard*



*Exemple d'effet Fog (Fleurance, Place Marcadet)*



*Exemple d'effet d'eau Sloping (Bezons – Place de Dieu)*

## LUMIFOG

Conçu à partir du Lumijet, le lumifog se caractérise par sa fonction unique de brumisation et par sa petite dimension. Il est inséré dans le Lumijet et peut être accompagné de 1 ou 2 spots Led RGBW.

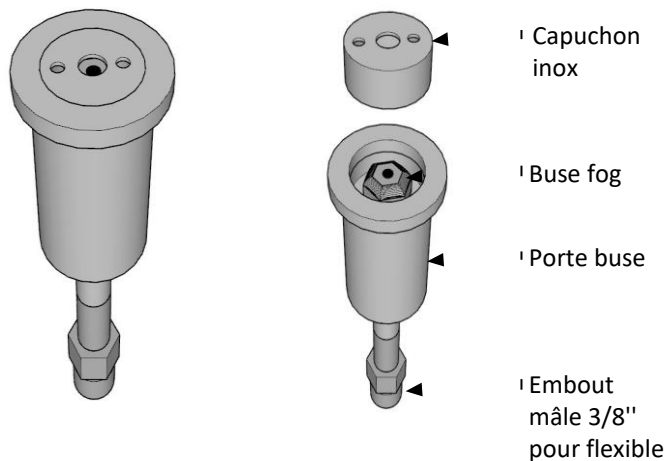

**Implantation dans le Lumijet**

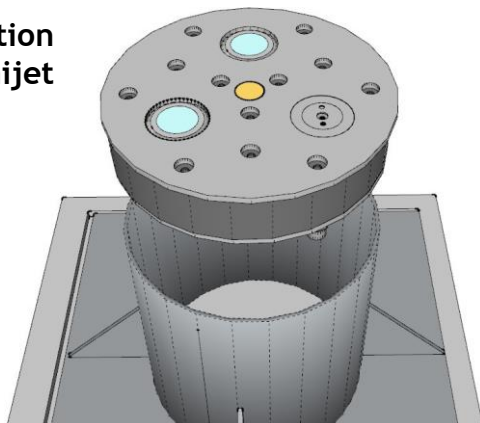

## LUMISLOP

Conçu à partir du Lumijet, le Lumisplop se caractérise par sa fonction unique de jet parabolique.

Il peut être accompagné de 1, 2 ou 3 spots led RVBW.

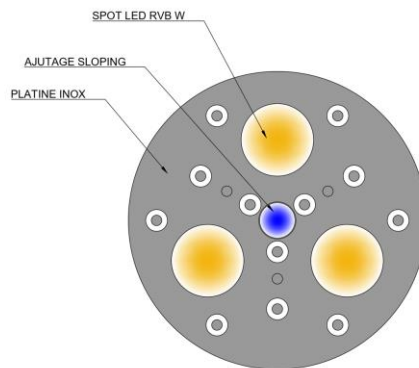

*Exemple effet d'eau parabolique à hauteur variable (Chapelle Saint Luc, Fontaine Solaire)*





*Exemple d'effet d'eau Spray (Bezons – Place de Dieu)*

## LUMISPRAY

Conçu à partir du Lumijet, le Lumispray se caractérise par sa fonction unique de Spray. Il peut être accompagné de 1, 2 ou 3 spots led RVBW.

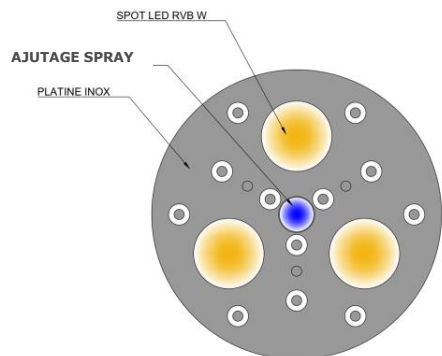

*Exemple d'effets d'eau bouillonnant (Richelieu – Place Centrale)*

## LUMIGUN

Conçu à partir du Lumijet, le LUMIGUN se caractérise par sa fonction unique de jet droit à variation de hauteur.

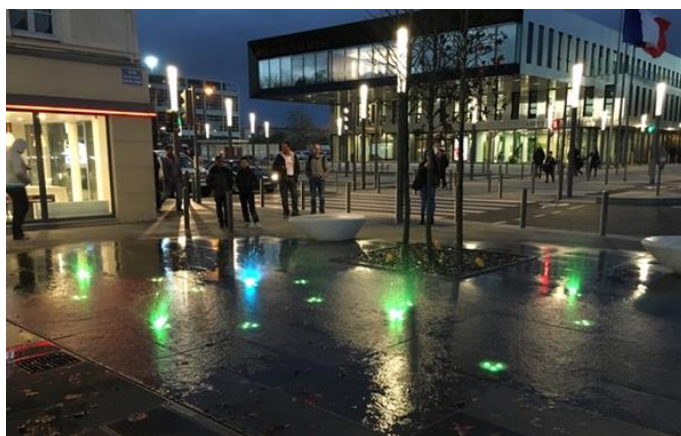
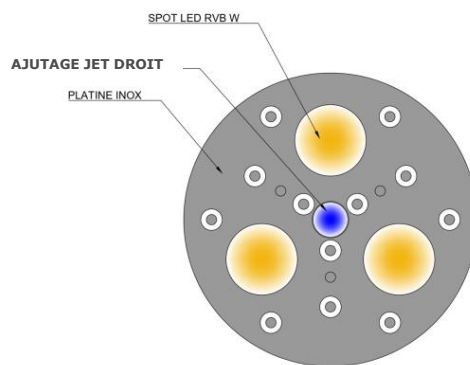

*Effets d'eau Spray (Bezons – Place de Dieu)*

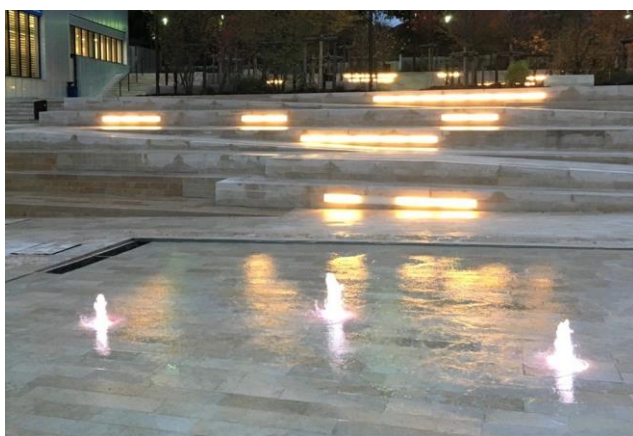

*Effets d'eau « Bougie » - Chatenay Malabry*





Place Marcadet - FLEURANCE



Place M. Collucci - CHENOVE





Place de la Grace de Dieu - BEZONS



Promenade Sainte-Catherine - BORDEAUX



# ZEN

Zéro Energie Net ©

**FC URBAN DESIGNER** vous propose de partager son expérience et son savoir faire en agronomie et paysage, en fontainerie et scénographie dans le cadre d'aménagements d'espaces urbains principalement orientés vers l'écologie et la gestion des ressources naturelles.

Aujourd'hui, il nous est donné de réfléchir différemment et autrement que sous les seuls traits d'un investissement à fonds perdus.

Cela passe par une prise de conscience et un changement des mentalités et ce, à tous les stades du projet depuis sa conception jusqu'à sa réception, du donneur d'ordre à l'exécutant.

Entrez dans une démarche et une logique **Z.E.N.**, c'est s'engager entièrement au service de l'homme dans les effets immédiats auront des conséquences sur plusieurs générations à venir.

Cela demande de l'audace et un peu de savoir faire. C'est ce que nous souhaitons apporter à la dimension de votre projet.

Osons les paysages de demain !



19, rue Charles Brannens

33210 LANGON

Tel : 06 59 18 02 23



[franckcazenave@urbandesigner.fr](mailto:franckcazenave@urbandesigner.fr)

[www.franckcazenave.com](http://www.franckcazenave.com)